

Die Federkörper der konischen Durel - Zellstoffpuffer sind aus geschäumtem, glykolvernetztem Polyurethan (Basis D 44) hergestellt und haben bei gemischt-zelligem Aufbau (offene und geschlossene Zellen) einen geringen Elastizitätsmodul. Ihr Volumengewicht beträgt ca. 0,55 kg/dm³. Die hohe Volumenkompressibilität gewährleistet, dass sich die Druckspannungen gleichmäßig über den gesamten Pufferquerschnitt verteilen. Die selbst bei großen Federwegen (bis ca. 70% der Höhe der Pufferkörper) auftretenden, verhältnismäßig geringen Querdehnungen bewirken keine Werkstoffzerstörung.

Die Befestigungsplatten wurden als Überwurfring ausgebildet, damit die Gefahr eines Lösens der Verbindung zwischen Pufferkörper und Grundplatte ausgeschlossen wird. Temperaturbeständigkeit: -40 bis +80°C.

The spring bodies of conical Durel - cellular plastic buffers are produced from foamed, glycol-interlaced polyurethane (basis D 44) and have a mixed cell structure (open and closed pores) with a low elasticity module. The specific mass is 0.55 kg/dm³.

The extremely high volume compressibility guarantees an equally distributed stress over the whole buffer section. Compression of 70% of the buffer length can be taken without causing fatigue. The baseplates are designed as a holding down ring eliminating the separation of buffer and baseplate. Occurring transverse stresses are taken with the greatest ease. Temperature stability: -40 up to +80°C.

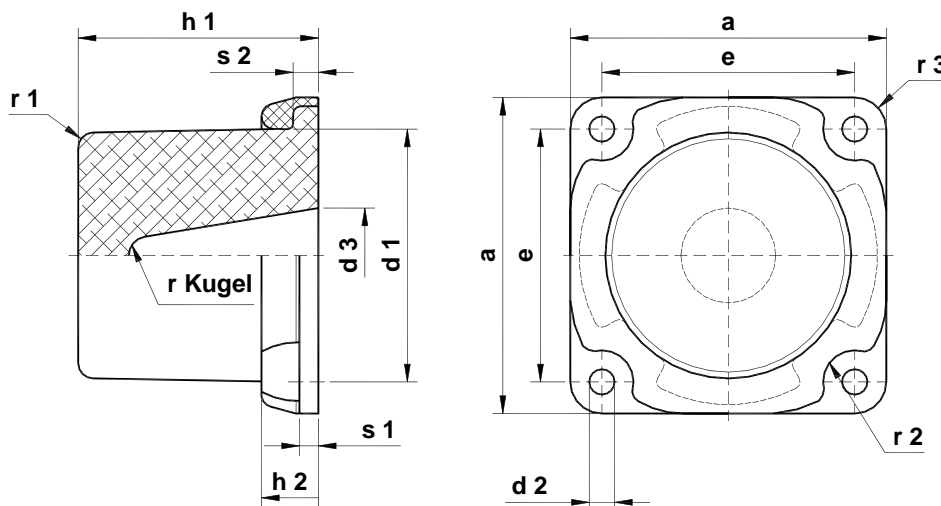

Bezeichnung eines Zellstoffpuffers mit Durchmesser $d_1 = 125$ mm, einschließlich Befestigungsplatte:

Durel - Zellstoffpuffer 125 NO 16940

Designation of a cellular plastic buffer with diameter $d_1 = 125$ mm, inclusive base plate:

Durel - Cellular plastic buffer 125 NO 16940

Nenngröße size	Abmessungen - dimensions (mm)												Arbeitsaufnahme energy capacity kJ ¹⁾	Federweg compression mm ¹⁾	Endkraft end force kN ¹⁾	Stückgewicht unit weight kg		
	d_1	a	e	d_2	d_3	h_1	h_2	r_1	r_2	r_3	r_{Ku}	s_1					s_2	
100	125	100	13	40	100	30	5	15	10	8	10	12	1,2	63	80	0,70		
125	160	125	17	50	122	36	8	18	18	10	12	15	2,4	80	130	1,30		
160	200	160		65	146	45	10	22	20	12	15	18	4,8	96	210	2,40		
200	250	200	21	80	186	45	12	25	25	15			18	32	11,5	128	330	4,40
250	315	250		100	228	50	15	32,5	32,5	18	20	20			18,5	160	470	7,50
315	400	315		108	286	75	18	42,5	42,5	20					20	32	34,0	190

Werkstoffe: Federkörper: geschäumtes Polyurethan
0,55 kg/dm³.
Grundplatte: Größe 100 G Al Si 9 Cu3.
≥ Größe 125 glasfaserverstärkter
Kunststoff

1) Diese Werte gelten nur für Stöße, wie sie beim Kranbetrieb auftreten.

Diese Puffer sind nicht als Federn verwendbar.

Materials: Spring body: foamed polyurethane
0.55 kg/dm³.
Base plate: size 100 G Al Si 9 Cu3
≥ size 125 fiberglass reinforced plastic.

1) These data are valid only for impacts as arise at crane operating.

These buffers are not usable as springs.

Durel - Zellstoffpuffer / cellular plastic buffer 100

max. Federweg / maximum compression = 63 mm

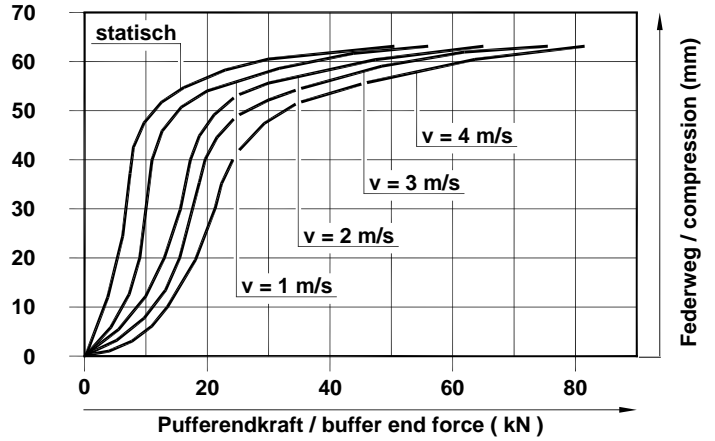
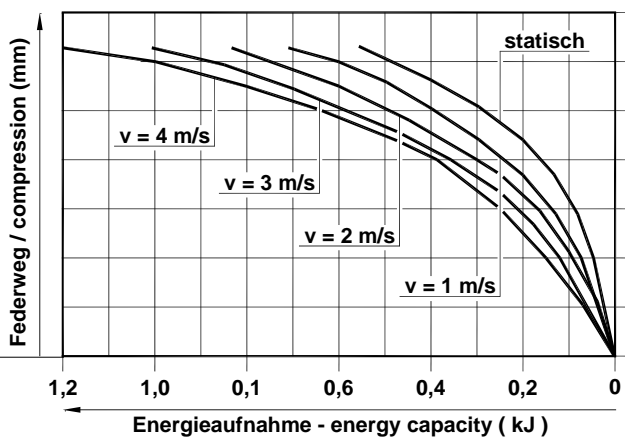

Durel - Zellstoffpuffer / cellular plastic buffer 125

max. Federweg / maximum compression = 80 mm

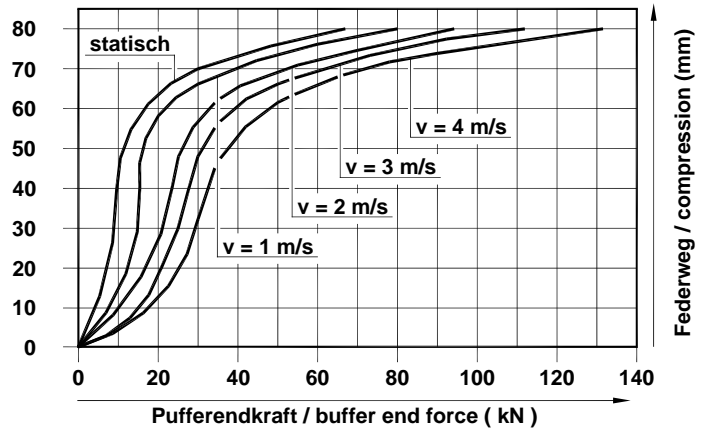
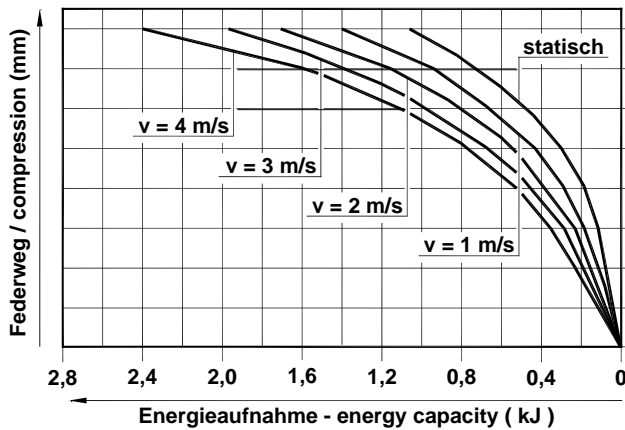

Durel - Zellstoffpuffer / cellular plastic buffer 160

max. Federweg / maximum compression = 96 mm

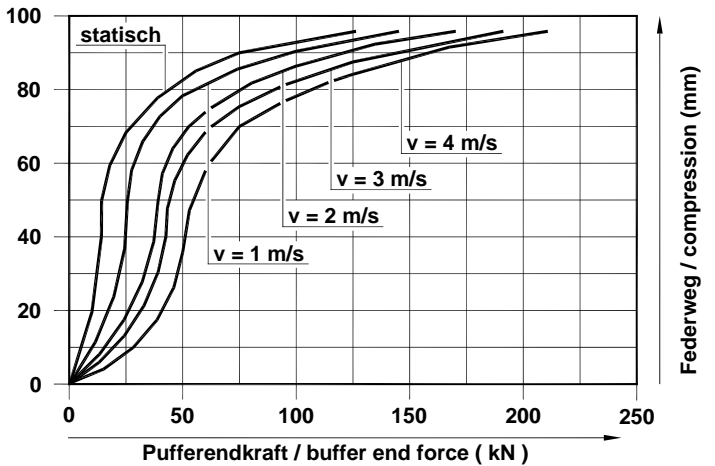
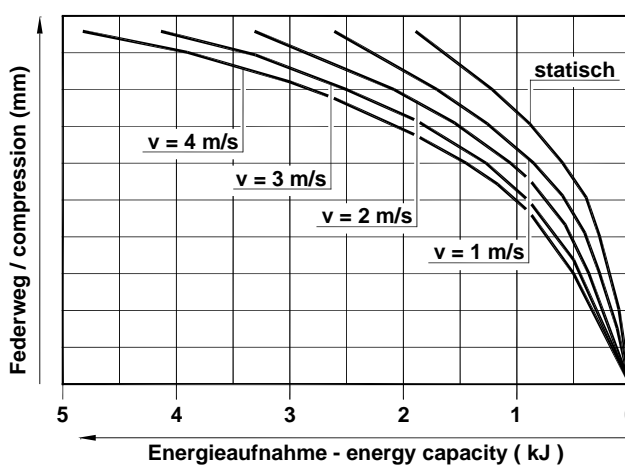

Durel - Zellstoffpuffer / cellular plastic buffer 200

max. Federweg / maximum compression = 128 mm

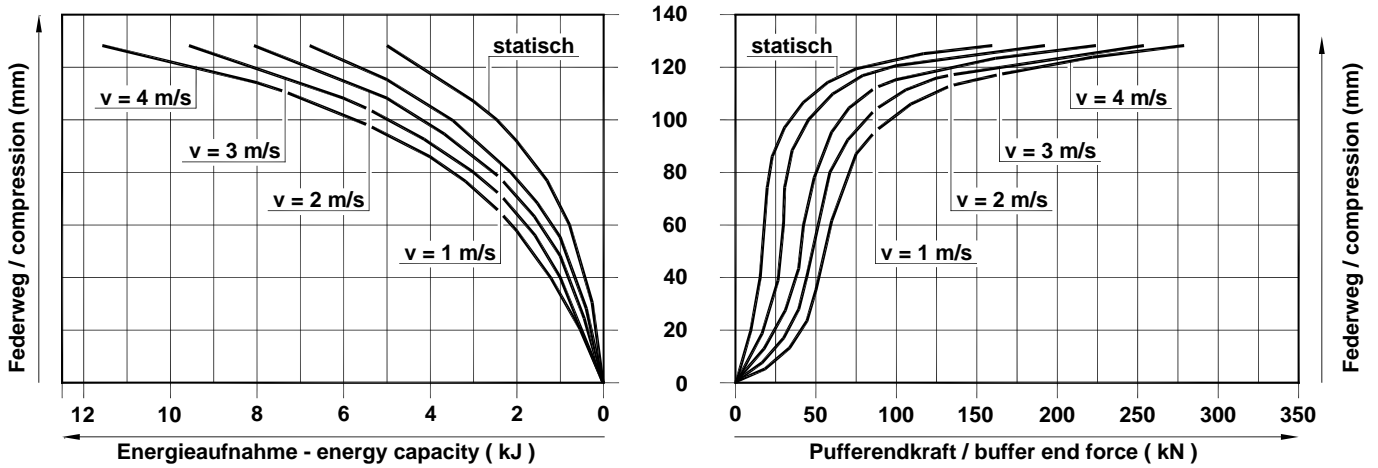

Durel - Zellstoffpuffer / cellular plastic buffer 250

max. Federweg / maximum compression = 160 mm

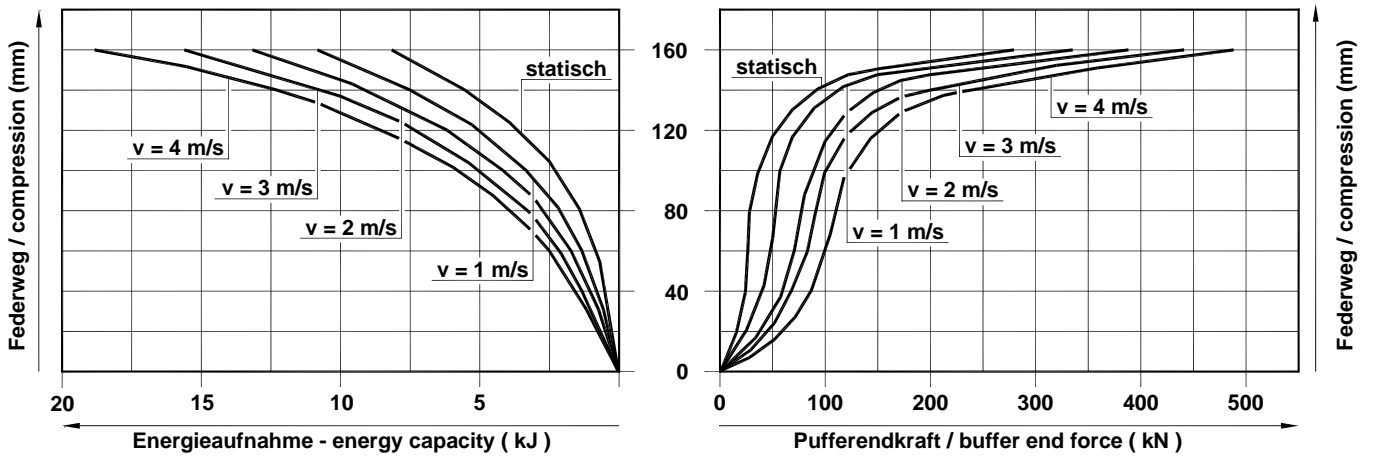

Durel - Zellstoffpuffer / cellular plastic buffer 315

max. Federweg / maximum compression = 190 mm

